



GSM СИГНАЛИЗАТОР EXPRESS GSM



Сертификат соответствия
РОСС RU.МЕ96.H00187

РУКОВОДСТВО ПО ЭКСПЛУАТАЦИИ САПО.425152.030 РЭ

СОДЕРЖАНИЕ

1 ОПИСАНИЕ И РАБОТА	5
1.1 Назначение	5
1.2 Технические характеристики	5
1.3 Комплектность сигнализатора	6
1.4 Конструкция сигнализатора	6
1.5 Устройство и работа прибора	7
2 ПОРЯДОК НАСТРОЙКИ	8
2.1 Подготовка прибора к работе	9
2.2 Настройка сигнализатора	9
2.3 Перевод в режим программирования	11
2.4 Стирание телефонной книги и SMS сообщений	13
2.5 Первое программирование (настройка)	13
2.6 Изменение параметров	14
2.7 Добавление номера оповещения	15
2.8 Удаление номера оповещения	15
2.9 Удаление брелока	16
2.10 Установка сигнализатора	16
2.11 Постановка на охрану и снятие с охраны	18
3 КОНТАКТНАЯ ИНФОРМАЦИЯ	18
4 ГАРАНТИЙНЫЕ ОБЯЗАТЕЛЬСТВА	19
5 СВИДЕТЕЛЬСТВО О ПРИЕМКЕ	19

Уважаемый покупатель!

Благодарим Вас за выбор нашей продукции. В создание современных высококачественных технических средств охраны вложены усилия самых разных специалистов НПО «Сибирский Арсенал». Чтобы данное изделие служило безотказно и долго, ознакомьтесь, пожалуйста, с этим руководством. При появлении у Вас пожеланий или замечаний воспользуйтесь контактной информацией, приведенной в конце руководства. Нам важно знать Ваше мнение.

Настоящее руководство по эксплуатации предназначено для изучения принципов работы, монтажа и эксплуатации GSM сигнализатора «**EXPRESS GSM**».

1 ОПИСАНИЕ И РАБОТА

1.1 Назначение

GSM сигнализатор «**EXPRESS GSM**» (в дальнейшем – сигнализатор) предназначен для обнаружения проникновения в охраняемое пространство закрытого помещения и оповещения дозвоном и/или отправкой SMS на телефон стандарта GSM.

Особенности сигнализатора «**EXPRESS GSM**»:

- Устанавливается в любом помещении, где есть сигнал сотовой связи;
- Постановка на охрану и снятие с охраны при помощи брелока;
- Настройки меняются при помощи сотового телефона;
- Работает от одной батареи до 6 месяцев;
- Имеется режим экономии батареи;
- Автоматическое определение номера запроса баланса;
- Управление с сотового телефона.

Сигнализатор может выполнять следующие функции:

- определять движение человека в охраняемой зоне;
- звонить и/или отправлять SMS сообщения при тревоге;
- отправлять SMS сообщения при постановке на охрану, снятии с охраны;
- отправлять тестовые SMS сообщения с указанием баланса;
- контролировать уровень заряда батареи сигнализатора. Если сигнализатор определил разряд батареи, то в конце SMS сообщения будет написано «Замените батарею CR123A» или «zamenite bat. CR123A».

Внимание! При получении сообщения о замене батареи, необходимо незамедлительно заменить её.

1.2 Технические характеристики

Основные технические характеристики приведены в таблице 1.

Таблица 1 – Основные технические характеристики

Наименование параметра	Значение
Дальность обнаружения человека, не менее	10 м
Максимальная дальность работы с радиобрелоками	15 м
Стандарты работы GSM модуля	GSM-900/1800/1900
Максимальное число телефонных номеров для оповещения	6
Максимальное количество брелоков для постановки на охрану/снятия с охраны	6
Время оповещения	20-40 с
Тип батареи питания	литиевая батарея CR123A 3,0 В
Диапазон рабочих температур	-10...+50 °C*
Относительная влажность воздуха при температуре +35 °C, без конденсации влаги, не более	93%
Время работы сигнализатора при температуре +25 °C	6 месяцев
Габаритные размеры	90x57x46 мм
Примечание - * от минус 25 при сокращении времени работы	

1.3 Комплектность сигнализатора

Комплектность прибора соответствует данным в таблице 2.

Таблица 2 – Комплектность сигнализатора

Код	Наименование и условное обозначение	Кол-во
САПО.425152.029	Сигнализатор GSM	1
САПО.734328.001	Кронштейн	1
САПО.734328.002	Держатель	1
—	Винт-саморез 3x6 ГОСТ 11621-80	1
САПО.425718.009	Радиобрелок БН-1-С	1
—	Литиевая батарея CR123A 3,0 В	2
—	Скотч двухсторонний 30x30 мм	1
САПО.425152.030РЭ	Руководство по эксплуатации	1

1.4 Конструкция сигнализатора

Конструктивно сигнализатор состоит из задней крышки, передней крышки и платы (см.рис.1). Плата сигнализатора крепится в задней крышке сигнализатора с помощью защелок.

На плате сигнализатора установлен держатель для установки SIM карты, держатель батареи, светодиод «GSM» для индикации состояния сети и встроенный звуковой оповещатель. На плате установлена перемычка (назначение перемычки смотри в таблице 5). Изменять положение перемычки можно в любом режиме.

Конструкция сигнализатора предусматривает его использование в настенном положении. Для крепления на стену используется кронштейн, который идет в комплекте с сигнализатором или двухсторонний скотч.



Рис.1 Конструкция сигнализатора

Внимание! При установке батареи соблюдайте полярность

1.5 Устройство и работа прибора

Основные функции

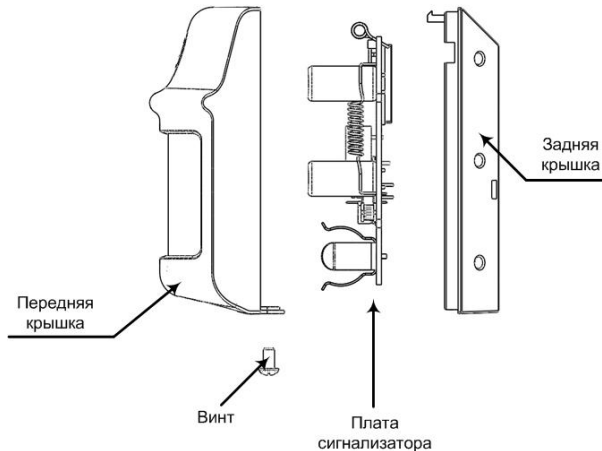
Сигнализатор может выполнять следующие функции:

- определение движения в зоне охраны до 10 метров;
- дозвон и/или отправка SMS при тревоге по списку номеров телефонов, записанному на SIM карту сигнализатора;
- отправка SMS при постановке на охрану, снятии с охраны;
- контроль уровня заряда аккумуляторной батареи сигнализатора и отправка SMS при низком заряде;
- запрос баланса SIM карты сигнализатора и отправка SMS на телефон владельца;
- отправка тестового сообщения с указанием баланса;
- автовозврат в режим охраны;
- автоматическое определение номера запроса баланса*;
- снятие с охраны удаленно звонком с телефона после тревоги.

Примечание - * - для операторов сотовой связи МТС, Мегафон, Билайн и Теле2.

Индикация

В сигнализаторе предусмотрена световая и звуковая индикация. На светодиодном индикаторе «GSM» на плате сигнализатора индицируется состояние сети GSM. На светодиоде брелока индицируется постановка на охрану, снятие с охраны, ожидание ответа от сигнализатора. Описание режимов индикации приведено в таблице 3.

Таблица 3 - Индикация

Сообщение	Индикация на брелоке	Звуковая индикация	Индикация светодиода «GSM»
Включение питания	—	1 звуковой сигнал	—
Поиск сети GSM	—	—	Часто мигает в течение 20-40 с
Успешная регистрация в сети GSM	—	3 звуковых сигнала	1 раз в 5 секунд
Удаление записей в телефонной книге	—	Многочисленные короткие звуковые сигналы	—
Брелок успешно прописан	Мигает поочередно красным и зеленым	1 звуковой сигнал	—
Брелок был прописан ранее	Мигает поочередно красным и зеленым	2 звуковых сигнала	—
Ожидание ответа от сигнализатора при постановке на охрану/снятии с охраны	Кратковременно светится желтым	—	—
Постановка на охрану	Кратковременно светится красным	1 звуковой сигнал	—
Снятие с охраны	Кратковременно светится зеленым	2 звуковых сигнала	—

Оповещение

Сигнализатор отправляет на номер «1sms», записанный в память SIM карты, SMS сообщения о постановке на охрану, снятии с охраны, и на номера «1sms» ... «6sms» сообщения о тревоге (рис.2-4). На номер «1sms» кроме этих сообщений, приходят тестовые сообщения и сообщения с настройками.

Тестовые SMS сообщения отправляются с установленным интервалом. Точкой отсчета является SMS сообщение с настройками.

Вместе с тестовым сообщением приходит информация о балансе. Период отправки информации о балансе устанавливается в настройках (см. таблицу 4). Если сигнализатор определит разряд батареи, то баланс запрашиваться не будет, а в тестовое сообщение будет добавлен текст «замените батарею «CR123A».

При формировании сигнала тревоги, сигнализатор отправляет SMS сообщение и звонит на первый (основной) номер, потом звонит на остальные номера.

Сигнализатор прекратит дозвон и перейдет к следующему номеру:

- когда абонент находится в сети, но не отвечает, через 30 с.
- когда абонент находится в сети, но линия занята, через 5 с.
- когда абонент не в сети, через 10 с.

Дозвон будет прекращен после снятия трубки одним из вызываемых абонентов. Затем сигнализатор разошлет SMS с текстом «Тревога» на номера «2sms» ... «6sms».



Рис.2 SMS «Поставлен на охрану»



Рис.3 SMS «Снят с охраны»

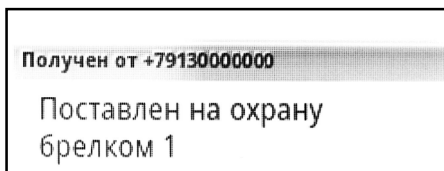

Рис.4 SMS «Тревога»

2 ПОРЯДОК НАСТРОЙКИ

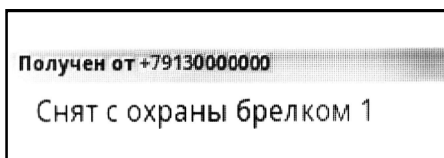
2.1 Подготовка прибора к работе

Перед началом работы внимательно изучите настоящее Руководство по эксплуатации.

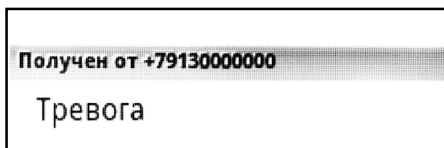
После вскрытия упаковки проведите внешний осмотр сигнализатора, убедитесь в отсутствии механических повреждений и проверьте комплектность.

Перед началом работы отключите запрос PIN кода SIM карты сигнализатора при помощи телефона GSM (см. руководство пользователя на телефон). Убедитесь, что SIM карта имеет положительный баланс.

Если SIM карта использовалась ранее в сигнализаторе, произведите стирание телефонной книги (см. п.2.4).

Если SIM карта использовалась ранее в телефоне желательно произвести стирание телефонной книги вручную (см. руководство пользователя на телефон).

Внимание! При работе с сигнализатором не касайтесь пальцами линзы инфракрасного излучателя (см. рис.5). Это снижает дальность обнаружения.

2.2 Настройка сигнализатора

Все настройки сигнализатора хранятся на SIM карте. При первом включении с новой SIM картой сигнализатор создает записи в этой SIM карте согласно таблице 4.

Таблица 4

Номер ячейки	Имя ячейки	Значение по умолчанию	Описание	Возможные значения, Примеры
1	1sms	000	Номер 1-го телефона оповещения (основного)	Используется федеральный номер в формате +7***** Например: +79130000000
2	2sms	000	Номера оповещения	Используется федеральный номер в формате +79***** Например: +79130000000
3	3sms	000		
4	4sms	000		
5	5sms	000		
6	6sms	000		
7	BALANS	0	USSD запрос баланса	Автоматическое определение номера запроса баланса. Так же можно указать номер запроса баланса вручную. Например: *100#
8	brelok1	000000000	Индивидуальный номер брелока. Значение 000000000 означает, что брелок не прописан	Прописывается при нажатии на кнопку брелока в режиме программирования
9	brelok2	000000000		
10	brelok3	000000000		
11	brelok4	000000000		
12	brelok5	000000000		
13	brelok6	000000000		
14	TEST	7	Период тестовых SMS сообщений	Задается период тестовых SMS сообщений. Интервал можно задавать в сутках,

Номер ячейки	Имя ячейки	Значение по умолчанию	Описание	Возможные значения, Примеры
				<p>часах, минутах (до 3 символов). Минимальный интервал запроса 15 минут. Например: 2 – 2 дня 12* – 12 часов 40# – 40 минут 0 – тестовые сообщения не передавать</p>
15	TESTBAL	1	<p>Период отправки сообщений о балансе относительно тестовых сообщений. (Указывается как часто будут приходить сообщения о балансе)</p>	<p>Баланс передается вместе с тестовым сообщением. Параметр должен быть в пределах: 0 – 250. Например: 1 – с каждым тестовым сообщением 2 – с каждым вторым тестовым сообщением 10 – с каждым десятым тестовым сообщением 0 – баланс не запрашивать</p>
16	PostSnt	2	<p>Отправка SMS после постановки на охрану, снятия с охраны</p>	<p>0 – не отправлять 1 – отправлять 2 – параметр задается переключкой «Ч» (см. таблицу 5)</p>
17	AvtoPost	60	<p>Период автоматического возврата в режим охраны. После возникновения тревоги сигнализатор ждет 1...250 секунд. Сообщение о том, что сигнализатор вернулся в режим охраны, не отправляется</p>	<p>Параметр должен быть в пределах 0–250. Например: 0 – одиночная тревога 60 – секунд 120 – секунд</p>

Номер ячейки	Имя ячейки	Значение по умолчанию	Описание	Возможные значения, Примеры
18	Opov	1	Вариант оповещения при тревоге	0 – только SMS на «1sms» ... «6sms» 1 – дозвон +SMS (отправка SMS на «1sms», потом дозвон на все номера, после чего отправка SMS на номера «2sms»... «6sms») 2 – определение зоны обнаружения. Будет воспроизводиться короткий звуковой сигнал, SMS не отправляется, дозвон не осуществляется
19	ZadPost	40	Задержка постановки на охрану, секунд	Параметр должен быть в пределах 0–250 с
20	ZadOpov	0	Задержка оповещения после срабатывания, для обеспечения времени на снятие с охраны, секунд	Параметр должен быть в пределах 0–250 с
21	EcoBat	2	Режим экономии батареи.	0 – режим экономии батареи. Снятие брелком возможно только после тревоги. Эффективен, если сигнализатор стоит долгое время на охране без снятия. 1 – нормальный режим. Снятие брелоком возможно в любое время 2 – параметр задается переключкой «Ч» (см. таблицу 5)

2.3 Перевод в режим программирования

Для перевода сигнализатора в режим программирования выполните следующую

последовательность действий.

1. Установите SIM карту как показано на рис. 5



Рис.5 Установка SIM карты

2. Установите переключатель J1 в соответствии с таблицей 5 в положение 1 или 2.

Положение переключателя J1 определяет отправлять или нет SMS о постановке на охрану и снятии с охраны. Изменить положение переключателя можно в любом режиме.

Таблица 5 – Назначение переключки J1

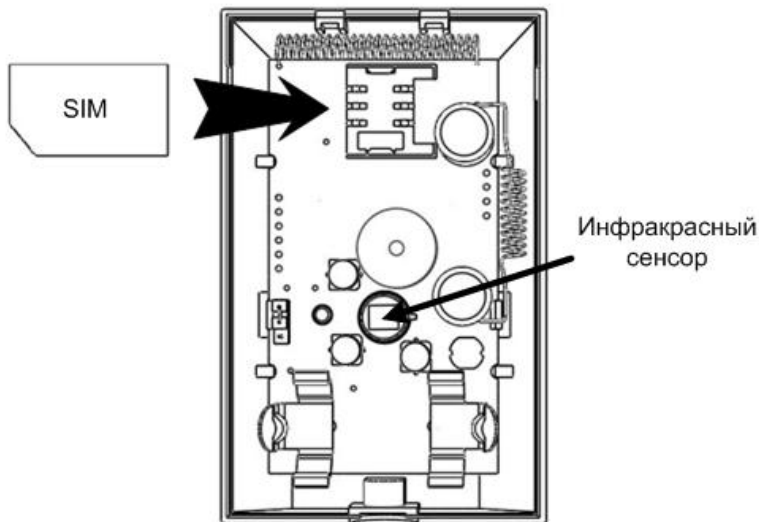
№ п.п.	Положение переключки	Назначение
1	<p>4</p> <p>J1</p> <p>ПР</p>	<p>Переключка J1 снята. Для параметра PostSnt: При постановке на охрану и снятии с охраны SMS сообщения НЕ отправляются. Для параметра EcoBat: Режим экономии батареи. Снятие с охраны возможно только после обнаружения.</p>
2	<p>4</p> <p>J1</p> <p>ПР</p>	<p>Переключка J1 установлена в положение «4». Для параметра PostSnt: При постановке на охрану, снятии с охраны SMS сообщения отправляются. Для параметра EcoBat: Обычный режим. Снятие с охраны возможно в любое время.</p>
3	<p>4</p> <p>J1</p> <p>ПР</p>	<p>Переключка J1 установлена в положение «ПР». Для стирания всех SMS сообщений и записей в телефонной книге SIM карты</p>

3. Установите батарею, соблюдая полярность. Если батарея была установлена ранее, извлеките её, подождите 1 минуту и установите обратно.

4. Дождитесь одиночного звукового сигнала. Светодиод «GSM» будет часто мигать в течение 3 секунд и погаснет.

5. Дождитесь регистрации SIM карты в сети. В процессе регистрации светодиод «GSM» будет мигать. По окончании регистрации светодиод «GSM» будет мигать 1 раз в 5 секунд и прозвучит 3 звуковых сигнала. Это означает, что сигнализатор находится в режиме программирования. Если светодиод «GSM» продолжает часто мигать, то, возможно, SIM карта не установлена, заблокирована PIN кодом или недоступна сеть GSM.

В течение 30 секунд сигнализатор ожидает входящие звонки, запросы от брелоков, SMS с измененными настройками. После чего сигнализатор перейдет в режим «Снят с охраны» и отправит SMS сообщение с настройками на основной номер.

2.4 Стирание телефонной книги и SMS сообщений

Если SIM карта использовалась ранее в сигнализаторе, необходимо произвести стирание SMS сообщений и всех записей в телефонной книге. Для этого выполните следующую последовательность действий.

1. Убедитесь, что SIM карта установлена в соответствии с рис.5.

2. Установите переключку J1 в положение «ПР» (см. таблицу 5 п.3).

3. Установите батарею, соблюдая полярность. Если батарея была установлена ранее, извлеките её, подождите 2 минуты и установите батарею.

Начнется стирание телефонной книги. Процесс стирания сопровождается многократными короткими звуковыми сигналами.

4. Дождитесь окончания звуковых сигналов.

5. Извлеките из сигнализатора батарею.

6. Установите переключку J1 в соответствии с таблицей 3 в положении 1 или 2.

После стирания SIM карту можно использовать для дальнейшей настройки.

2.5 Первое программирование (настройка)

При первом включении сигнализатора в телефонной книге SIM карты будут созданы ячейки с параметрами по умолчанию. В дальнейшем вы можете отредактировать эти параметры.

Выполните следующую последовательность операций.

1. Переведите прибор в режим программирования (см. п.2.3)

2. В течение 30 секунд после перевода сигнализатора в режим программирования, нажмите на кнопку брелока, чтобы прописать его в память SIM карты. Этот брелок будет записан в ячейку 8 «brelok1» (см.таблицу 4).

В процессе записи индикатор на брелоке будет мигать поочередно красным и зеленым. По окончании записи прозвучит 1 звуковой сигнал и индикатор на брелоке погаснет. Если брелок был прописан ранее, прозвучит 2 звуковых сигнала.

Для того чтобы прописать несколько брелоков повторите п.2 для каждого брелока.

3. В течение 30 секунд позвоните на номер сигнализатора с номера телефона, который будет использоваться для оповещения в качестве основного. При записи номера сигнализатор сам сбросит вызов, прозвучит 1 звуковой сигнал. Номер будет записан в ячейку «1sms» (см. таблицу 4).

Если необходимо записать дополнительные номера для оповещения - см. п.2.7

4. Через 30 секунд от последнего действия на основной номер придет SMS сообщение с настройками (см. рис. 6).



Рис.6 SMS с настройками

После отправки SMS сигнализатор перейдёт в режим «Снят с охраны».

2.6 Изменение параметров

Настройки, установленные при первом включении, можно изменить. Изменить значение параметров можно тремя способами.

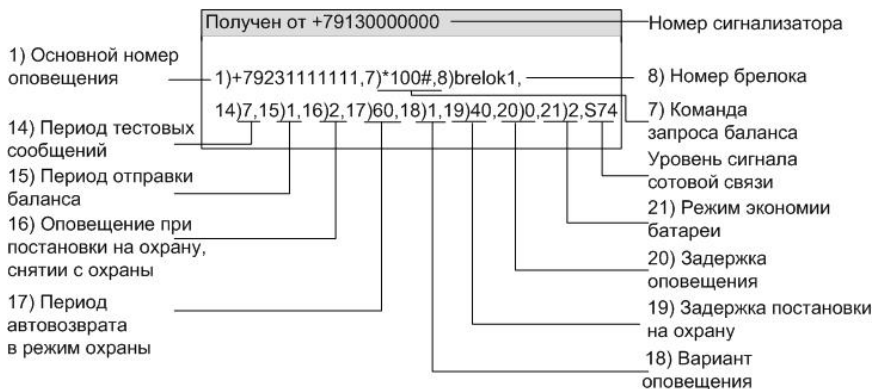
Первый способ.

1. Переведите сигнализатор в режим программирования (см.п.2.3).
2. Отправьте SMS на номер сигнализатора с текстом «99» (текст вводится без кавычек).
3. Дождитесь SMS с текущими параметрами для изменения их значений (см. рис.7)

Получен от +79130000000

1)+79231111111,3)000,4)000,
5)000,6)000,7)*100#,14)7,15)1,
16)1,17)60,18)0,19)40,20)0,21)1

Рис.7 SMS с текущими параметрами

4. Извлеките из сигнализатора батарею.
5. Отредактируйте необходимые параметры в SMS, в соответствии с таблицей 4.
6. Установите батарею, соблюдая полярность.
7. Дождитесь регистрации SIM карты в сети. В процессе регистрации светодиод «GSM» будет мигать. По окончании регистрации светодиод «GSM» будет мигать 1 раз в 5 секунд и прозвучит 3 звуковых сигнала.
8. Отправьте отредактированное SMS сообщение на номер сигнализатора.
9. Дождитесь SMS сообщения с окончательными настройками.

Второй способ.

1. Извлеките из сигнализатора батарею.
2. Создайте SMS сообщение со значениями в соответствии с таблицей 4. Например, для того чтобы изменить способ оповещения необходимо на номер сигнализатора отправить SMS сообщение текстом: «18)0», где:

18) – номер ячейки;
0 – значение параметра.

Для того чтобы изменить несколько параметров, необходимо перечислить параметры через запятую. Например: «16)1,18)0».3. Установите батарею, соблюдая полярность.

4. Дождитесь регистрации SIM карты в сети. В процессе регистрации светодиод «GSM» будет мигать. По окончании регистрации светодиод «GSM» будет мигать 1 раз в 5 секунд и прозвучит 3 звуковых сигнала.

5. Отправьте созданное SMS сообщение на номер сигнализатора.

6. Дождитесь SMS сообщения с окончательными настройками.

Третий способ.

Существует возможность изменения параметров непосредственно с помощью телефона GSM. Для этого установите SIM карту в телефон GSM. Для доступа к нужному параметру параметру, наберите на телефоне номер ячейки (соответствующий выбранному параметру, см. таблицу 4) и #. Телефон перейдет в ячейку, измените параметры в соответствии с таблицей 4.

Например: Наберите «1» + «#», откроется ячейка №1. В неё нужно записать основной номер оповещения.

Внимание! На некоторых телефонах данная функция не поддерживается.
Данный способ не применим для прописывания брелоков.

2.7 Добавление номера оповещения

Добавить номера для оповещения можно двумя способами.

Первый способ.

1. Переведите сигнализатор в режим программирования (см. п.2.3). В течение 30 секунд сигнализатор будет ожидать входящие вызовы.

2. Позвоните с добавляемого номера на номер сигнализатора.

3. Дождитесь, когда сигнализатор сбросит вызов.

4. Дождитесь звукового сигнала на сигнализаторе. Номер будет записан в свободную ячейку «2sms» ... «6sms».

Сигнализатор в течение 30 секунд будет ожидать следующий входящий вызов.

Через 30 секунд от последнего действия на основной номер оповещения («1sms»), придет SMS с измененными параметрами.

Второй способ.

1. Переведите сигнализатор в режим программирования.

2. Отправьте на номер сигнализатора SMS с текстом (текст вводится без кавычек) «2)+7XXXXXXX, 3)+7YYYYYYYY, ..., 6)+7ZZZZZZZ»,

где 2)...6) - номер ячейки (см. таблицу 4);

+7XXXXXXX, ... +7ZZZZZZZ - номера для оповещения.

Номер будет записан в свободную ячейку «2sms»... «6sms».

Например:

«2)+7952222222» - для добавления одного дополнительного номера оповещения;

«2)+7952222222,3)+7913000000» - для добавления двух дополнительных номеров оповещения.

«2)+7952222222,3)+7913000000,4)+7903111111,5)+7905333333,6)+7111111111» - для добавления пяти номеров.

Через 30 секунд от последнего действия, на основной номер оповещения («1sms») придет SMS с измененными параметрами.

2.8 Удаление номера оповещения

Для того, чтобы удалить номер телефона из списка оповещения, выполните следующие действия.

1. Переведите сигнализатор в режим программирования (см. п.2.3).

2. Отправьте SMS на номер сигнализатора с текстом (текст вводится без кавычек): «2)000» - для удаления второго номера оповещения, «3)000» - для удаления третьего номера оповещения, и.т.д. Чтобы удалить несколько номеров укажите параметры через запятую. Например: «2)000,3)000,4)000,5)000,6)000» - при этом удалятся все дополнительные номера оповещения.

2.9 Удаление брелока

Для того, чтобы удалить ранее прописанный брелок, выполните следующую последовательность действий.

1. Переведите сигнализатор в режим программирования (см. п.2.3).

2. Отправьте на номер сигнализатора SMS с текстом (текст вводится без кавычек) «8)000000000» - удалить брелок 1, «9)000000000» - удалить брелок 2, и.т.д. Что бы удалить несколько брелоков, укажите параметры через запятую. Например: «8)000000000,9)000000000,10)000000000,11)000000000,12)000000000» - при этом удалятся все прописанные брелоки.

2.10 Установка сигнализатора

Установите сигнализатор на охраняемом объекте в месте, где он будет защищен от воздействия атмосферных осадков, механических повреждений и доступа посторонних лиц.

Сигнализатор должен быть установлен таким образом, чтобы вероятные пути проникновения нарушителя пересекали центральную ось зоны обнаружения. Рекомендуемая высота установки от 2,0 до 2,5 м.

При установке на высоту 2 м, дальность обнаружения будет около 10 м, угол обзора 87° (см. рис.8).



Рис.8 Диаграмма зоны обнаружения

Не следует устанавливать сигнализатор вблизи объектов, являющихся мощными источниками тепла или имеющих свойство быстро менять свою температуру (камины, печи, кондиционеры, радиаторы отопления и т.п.), в местах с сильными потоками воздуха или возможностью попадания прямых солнечных лучей (см. рис.9).

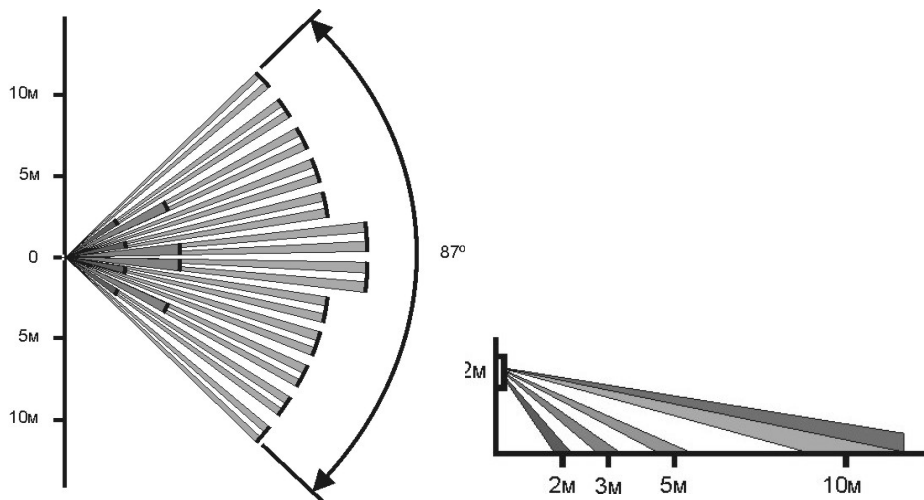

Рис.9 Примеры неправильной установки

Стена, на которой устанавливается сигнализатор, не должна подвергаться сильным вибрациям. Сигнализатор следует располагать вдали от мощных силовых кабелей.

Присутствие в зоне обнаружения предметов (ширм, мебели, растений и т.п.) создает за ними "мертвые зоны", проход человека через которые может не обнаруживаться.

Для установки сигнализатора выполните следующую последовательность действий:

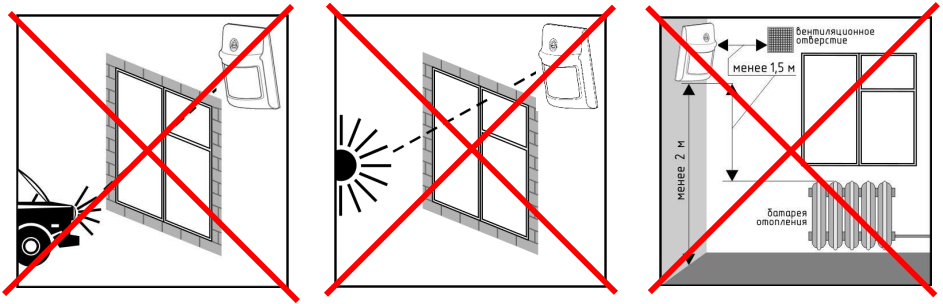
1. Снимите крышку сигнализатора. Для этого выкрутите винт из нижней части крышки и отожмите защелку.
2. Извлеките плату из корпуса.
3. Разметьте на стене отверстия для монтажа с учетом положения отверстий в кронштейне.
4. Просверлите отверстия в стене.
5. Закрепите кронштейн на стене.
6. Удалите пластиковые заглушки на задней стенке сигнализатора.
7. Закрепите на основании сигнализатора ответную часть кронштейна с помощью защелки.
8. Соедините части кронштейна и поверните основание сигнализатора в нужное положение (см.рис.10).



Рис.10 Схема соединения кронштейна и держателя

9. Установите плату в корпус.
10. Установите верхнюю крышку и закрепите её винтом.

Передвигаясь по помещению, проверьте зону чувствительности сигнализатора и отрегулируйте его, поворачивая кронштейн в вертикальной и горизонтальной плоскостях.

При проверке зоны обнаружения установите значение параметра «Orov» = 2.

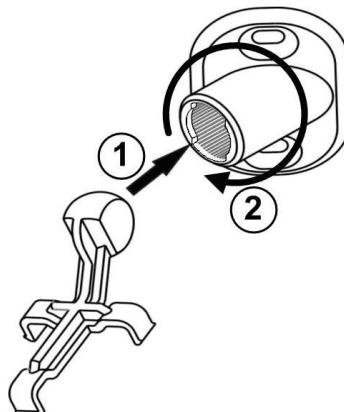
Так же есть возможность крепления сигнализатора с помощью двухсторонней клейкой ленты (скотча).

Внимание! После проверки зоны обнаружения установите значение параметра «Orov» 0 или 1.

2.11 Постановка на охрану и снятие с охраны

Постановка на охрану и снятие с охраны помещения, в котором установлен сигнализатор, производится с помощью брелоков, прописанных в сигнализаторе.

Для **постановки на охрану** нажмите на кнопку брелока. Во время ожидания ответа от сигнализатора светодиод брелока светится желтым цветом. Дождитесь когда светодиод брелока мигнет красным цветом. Начнет действовать задержка постановки на охрану (см. таблицу 4, ячейка 19). По истечении задержки сигнализатор перейдет в режим охраны.

Для **снятия с охраны** нажмите на кнопку брелока, во время ожидания ответа от сигнализатора светодиод брелока светится желтым цветом. Когда сигнализатор перейдет в режим «снят с охраны», светодиод брелока мигнет зеленым цветом.

Если в ячейке «PostSnt» (см. таблицу 4, ячейка 16) записано "1" или "2" (и перемычка в положении «Ч»), то на основной номер будет отправлено SMS с текстом «Поставлен на охрану» или «Снят с охраны» (см. рис.2, 3).

При многократном нажатии на кнопку брелока, до отправки SMS о постановке на охрану или снятии с охраны, SMS будет содержать последнее событие.

Если в режиме охраны будет зарегистрировано нарушение (проникновение в охраняемую зону), то сигнализатор выполнит следующие действия:

- включит GSM модуль;
- разошлет SMS с текстом «Тревога» (см.рис.4) или начнет звонок на указанные номера, в зависимости от заданного параметра оповещения (см. таблицу 4, ячейка 18).

Если установлена задержка оповещения (см. таблицу 4, ячейка 20), то сигнализатор будет ожидать заданное время, и только потом начнет оповещение.

Если время задержки оповещения установлено от 0 до 20 секунд, то сигнализатор без дополнительной задержки начнет оповещение. Так как время задержки оповещения включает в себя время включения модуля GSM и время регистрации SIM карты в сети. Время включения модуля GSM и время регистрации SIM карты составляет 10-30 секунд.

После того как сигнализатор завершил оповещение, он в течение 30 секунд ожидает входящие вызовы с номеров «1sms» ... «6sms» для снятия с охраны. При входящем вызове, сигнализатор сбросит вызов и на основной номер оповещения отправит SMS с текстом «Снят с охраны вызовом +XXXXXXXXXXXX» (если в ячейке «PostSnt» записано "1" или "2" (и перемычка в положении «Ч») и перейдет в режим «Снят с охраны». Также снят с охраны при тревоге можно с помощью брелока.

3 КОНТАКТНАЯ ИНФОРМАЦИЯ

Техническая поддержка	тел.: (383) 258-19-67	skype: arsenal_servis
НПО «Сибирский Арсенал»	Россия, 630073, г. Новосибирск, мкр. Горский, 8а тел.: (383) 211-29-63 факс:(383) 301-44-33	e-mail: info@arsenalnpo.ru сайт: www.arsenal-npo.ru
Сервисный центр	Россия, 630087, г.Новосибирск, а/я 25	e-mail: support@arsenalnpo.ru

4 ГАРАНТИЙНЫЕ ОБЯЗАТЕЛЬСТВА

Срок гарантийных обязательств 1 год.

В течение этого срока изготовитель обязуется производить по своему усмотрению ремонт, замену либо наладку вышедшего из строя прибора бесплатно. На приборы, имеющие механические повреждения, следы самостоятельного ремонта или другие признаки неправильной эксплуатации, гарантийные обязательства не распространяются.

На батарею гарантия не распространяется.

Срок гарантийного обслуживания исчисляется со дня покупки прибора. Отсутствие отметки о продаже снимает гарантийные обязательства.

Дата продажи:

Название торгующей организации:

МП

5 СВИДЕТЕЛЬСТВО О ПРИЕМКЕ

Изделие «EXPRESS GSM» соответствует конструкторской документации, признано годным к эксплуатации.

Дата выпуска:

Штамп ОТК
